

INSPIRON™

INSTALLATIE HANDLEIDING



INSPIRON™

INSTALLATIE HANDLEIDING

Regelgevingsmodel: P10F-serie

Regelgevingstype: P07T002

Opmerkingen, waarschuwingen en gevaar-kennisgevingen



N.B.: Duidt belangrijke informatie aan voor een beter gebruik van de computer.



WAARSCHUWINGEN: Duidt potentiële schade aan hardware of potentieel gegevensverlies aan en vertelt u hoe het probleem kan worden vermeden.



GEVAAR: Een **GEVAAR-KENNISGEVING** duidt een risico aan van schade aan eigendommen, lichamelijk letsel of overlijden.

De informatie in dit document kan zonder voorafgaande kennisgeving worden gewijzigd.

© 2010 Dell Inc. Alle rechten voorbehouden.

Verveelvoudiging van deze materialen op welke wijze dan ook zonder schriftelijke toestemming van Dell Inc. is strikt verboden.

In deze tekst worden de volgende handelsmerken gebruikt: *Dell*, het *DELL*-logo, *YOURS IS HERE*, *Inspiron*, *Solution Station* en *DellConnect* zijn handelsmerken van Dell Inc.; *AMD* en *AMD Athlon* zijn handelsmerken van Advanced Micro Devices, Inc.; *Microsoft*, *Windows* en het startknoplogo van *Windows* zijn (gedeponeerde) handelsmerken van Microsoft Corporation in de Verenigde Staten en/of andere landen; *Blu-ray Disc* is een handelsmerk van de Blu-ray Disc Association; *Bluetooth* is een gedeponeerd handelsmerk van Bluetooth SIG Inc. en wordt onder licentie door Dell gebruikt.

Andere merken en handelsnamen die mogelijk in dit document worden gebruikt, dienen ter aanduiding van de rechthebbenden met betrekking tot de merken en namen of ter aanduiding van hun producten. Dell Inc. claimt op geen enkele wijze enig eigendomsrecht ten aanzien van andere handelsmerken of handelsnamen dan haar eigen handelsmerken en handelsnamen.

Mei 2010

O/N W1MRR

Rev. A00

Inhoud

Uw Inspiron-laptop installeren	5	Functies aan de achterzijde	22
Voordat u de computer installeert	5	Functies computerbasis en toetsenbord	24
De netadapter aansluiten	6	Statuslampjes en indicators	26
De netwerkkabel aansluiten (optioneel)	7	Touchpadbewegingen	28
Druk op de aan/uitknop	8	Multimediatoetsen	30
Microsoft Windows installeren	9	Weergavefuncties	32
Middelen voor systeemherstel maken (aanbevolen)	10	De batterij verwijderen en vervangen	34
De SIM-kaart (optioneel) installeren	12	Software-onderdelen	36
Draadloze modus in- of uitschakelen (optioneel)	14	Dell Dock	37
Verbinding maken met internet (optioneel)	16	Dell DataSafe Online Backup	39
De Inspiron-laptop gebruiken.	18	Problemen oplossen	40
Functies aan de rechterzijde	18	Pieptoncodes	40
Functies aan de linkerzijde	20	Netwerkproblemen	41
		Voedingsproblemen	42

Inhoud

Geheugenproblemen	44	Online services	66
Vastlopen en softwareproblemen	45	Geautomatiseerde bestelstatusservice....	67
Ondersteuningshulpmiddelen gebruiken	47	Productinformatie	68
Dell Support Center	47	Items retourneren voor reparatie of restitutie onder de garantie	68
My Dell Downloads	48	Voordat u belt.	70
Systeemberichten	48	Contact opnemen met Dell	72
probleemoplosser voor hardware	51	Meer informatie en bronnen	74
Dell Diagnostics (Dell-diagnostiek)	51	Specificaties	77
Het besturingssysteem herstellen	56	Bijlage	84
Systeemherstel	57	Kennisgeving over Macrovision.....	84
Dell DataSafe Local Backup.....	58	Informatie voor NOM, of Officiële Mexicaanse Norm (Uitsluitend voor Mexico).....	85
Middelen voor systeemherstel.....	61	Index	86
Dell Factory Image Restore	62		
Hulp verkrijgen.....	64		
Technische ondersteuning en klantenservice	65		
DellConnect	66		

Uw Inspiron-laptop installeren

In dit gedeelte vindt u informatie over het installeren van uw Dell™ Inspiron™-laptop.

Voordat u de computer installeert

Let er bij het plaatsen van de computer op dat zich een stroombron in de buurt bevindt, dat er voldoende ventilatie is en een vlakke ondergrond om de computer op te plaatsen.

Als de luchtstroom rond uw Inspiron-laptop wordt geblokkeerd, kan dit leiden tot oververhitting. Om oververhitting te voorkomen, dient u ten minste 10,2 cm ruimte vrij te laten aan de achterzijde van de computer en minimaal 5,1 cm aan alle overige zijden. U mag de computer nooit ingeschakeld in een afgesloten ruimte, zoals een kast of een lade, plaatsen.

 **GEVAAR: Blokkeer de luchtopeningen niet, duw er geen voorwerpen in en voorkom stofophoping. Als de Dell™-computer is ingeschakeld, mag deze niet in een omgeving worden geplaatst waar weinig luchtstroming is, zoals een gesloten aktetas, of op een stoffen ondergrond zoals een kleed of tapijt. Beperkte ventilatie kan schade aan de computer of brand veroorzaken of de prestaties van de computer nadelig beïnvloeden. Wanneer de computer heet wordt, wordt er automatisch een ventilator aangezet. Ventilatorgeruis is normaal en duidt niet op een probleem met de ventilator of de computer.**

 **WAARSCHUWINGEN: Als u zware of scherpe voorwerpen op de computer plaatst of stapelt, kunt u de computer permanent beschadigen.**

De netadapter aansluiten

Sluit de netadapter aan op de computer en op een stopcontact of piekspanningsbeveiliging.

⚠ GEVAAR: De netadapter werkt op elektriciteitsnetten wereldwijd. Stroomaansluitingen en stekkerdozen verschillen echter sterk per land. Als u een incompatibele kabel gebruikt of de kabel onjuist op een stekkerdoos of stopcontact aansluit, kan er brand of blijvende schade aan uw computer ontstaan.

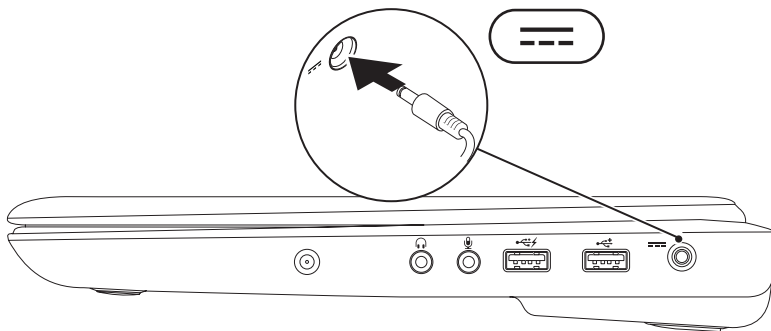

De netwerkkabel aansluiten (optioneel)

Als u een vaste netwerkverbinding wilt gebruiken, sluit u de netwerkkabel aan.

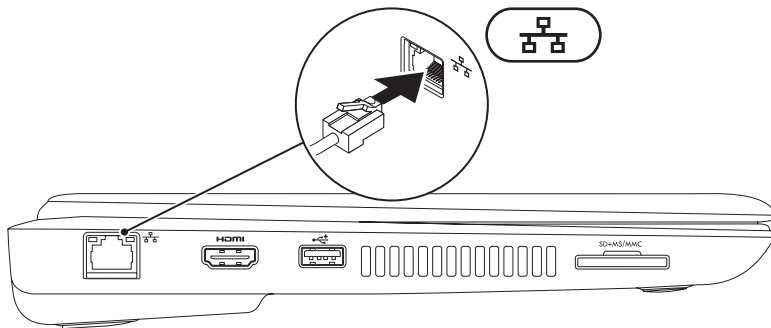

Druk op de aan/uitknop

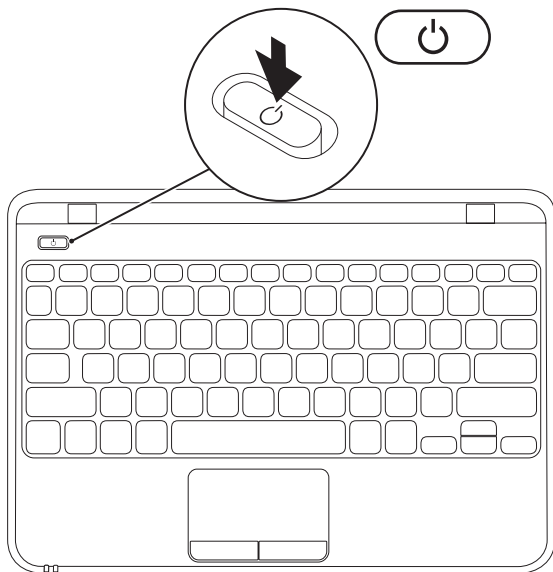

Microsoft Windows installeren



Op uw Dell-computer is een Microsoft® Windows®7-besturingssysteem geïnstalleerd. Volg de instructies op het scherm om Windows 7 voor de eerste keer te configureren. Deze stappen zijn verplicht en kunnen enige tijd in beslag nemen. De Windows 7-installatieschermen leiden u door verschillende procedures, zoals het accepteren van licentieovereenkomsten, het instellen van voorkeuren en het instellen van een internetverbinding.

 **WAARSCHUWINGEN: Onderbreek het installatieproces van het besturingssysteem niet. Als u dit toch doet, kan uw computer onbruikbaar worden en zult u het besturingssysteem opnieuw moeten installeren.**

 **N.B.:** Om ervoor te zorgen dat uw computer optimaal presteert, wordt aanbevolen het nieuwste BIOS en de nieuwste stuurprogramma's voor uw computer te downloaden en te installeren. Deze zijn beschikbaar op support.dell.com.

 **N.B.:** Kijk op support.dell.com/MyNewDell voor meer informatie over het besturingssysteem en functies.

Middelen voor systeemherstel maken (aanbevolen)

-  **N.B.:** Aanbevolen wordt om middelen voor systeemherstel te maken voordat u Microsoft Windows installeert.
-  **N.B.:** Uw computer is niet uitgerust met een ingebouwd optisch station. Gebruik een extern optisch station of een ander extern opslagapparaat voor de procedures met schijven.

De middelen voor systeemherstel kunnen worden gebruikt om het systeem terug te zetten naar de status waarin het verkeerde toen u de computer kocht, terwijl gegevensbestanden behouden blijven (zonder de schijf met het *besturingssysteem* te gebruiken). Middelen voor systeemherstel kunnen van pas komen als de computer niet meer goed functioneert na wijzigingen aan de hardware, software, stuurprogramma's of andere systeeminstellingen.

Om middelen voor systeemherstel te maken, hebt u het volgende nodig:

- Dell DataSafe Local Backup
- USB-stick met een minimumcapaciteit van 8 GB of een DVD-R/DVD+R/Blu-ray Disc™

 **N.B.:** Dell DataSafe Local Backup ondersteunt geen herschrijfbare schijven.

Een middel voor systeemherstel maken:

1. Controleer of de netadapter aangesloten is (zie 'De netadapter aansluiten' op pagina 6).
2. Plaats de schijf in de computer of steek de USB-stick in een vrije poort.
3. Klik op **Start**  → **Programma's** → **Dell DataSafe Local Backup**.
4. Klik op **Middelen voor systeemherstel maken**.
5. Volg de aanwijzingen op het scherm.

 **N.B.:** Zie 'Middelen voor systeemherstel' op pagina 61 voor meer informatie over middelen voor systeemherstel.

De SIM-kaart (optioneel) installeren

 **N.B.:** U hoeft geen SIM te installeren als u een EVDO-kaart gebruikt om verbinding met internet te maken.

U kunt verbinding met internet maken nadat u een Subscriber Identity Module (SIM)-kaart op uw computer hebt geïnstalleerd. Om verbinding met internet te kunnen maken, moet u zich binnen het netwerk bevinden van de aanbieder van mobiel internet.

De SIM-kaart plaatsen:

1. Zet de computer uit.
2. Verwijder de batterij, zie 'De batterij verwijderen en vervangen' op pagina 34.
3. Schuif de SIM-kaart in de SIM-kaartsleuf in het batterijvak.
4. Vervang de batterij, zie 'De batterij verwijderen en vervangen' op pagina 34.
5. Zet de computer aan.

Druk op de SIM-kaart, zodat deze naar voren komt als u de kaart wilt verwijderen.

- 1 SIM-kaartsleuf
- 2 SIM-kaart
- 3 batterijvak

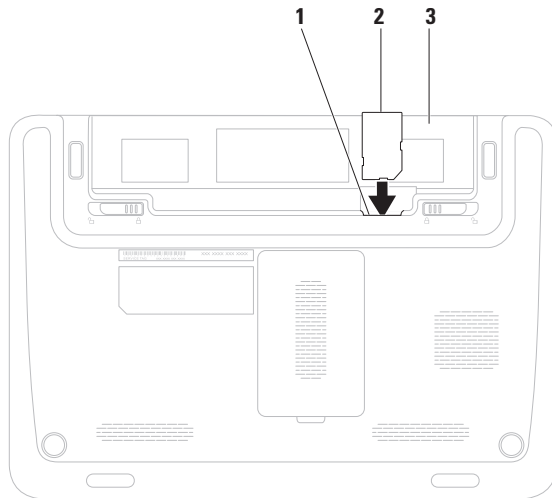

Draadloze modus in- of uitschakelen (optioneel)

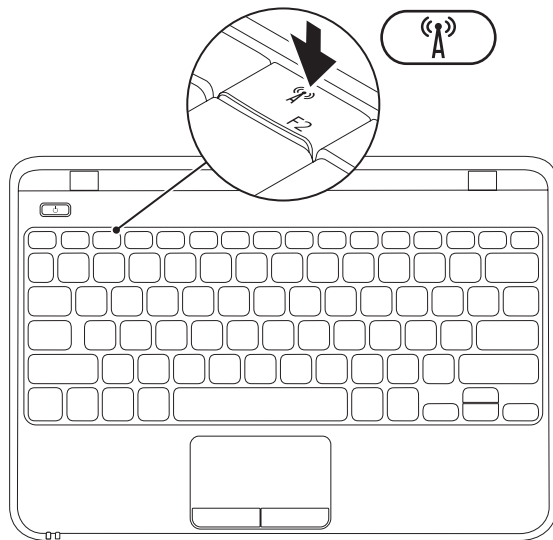

-  **N.B.:** De draadloze functie is alleen beschikbaar op uw computer als u bij aanschaf een WLAN-kaart hebt besteld. Zie 'Basisspecificaties' op pagina 77 voor meer informatie over de kaarten die door uw computer worden ondersteund.

Draadloos netwerkverkeer in- of uitschakelen:

1. Zorg ervoor dat de computer aan staat.
2. Druk op de toets  voor draadloze verbinding op het toetsenbord.
De huidige draadloze status wordt weergegeven op het scherm.

Draadloos gebruik ingeschakeld



Draadloos gebruik uitgeschakeld



3. Druk opnieuw op de toets  voor draadloze verbinding om te schakelen tussen de inschakelde en uitgeschakelde stand.

-  **N.B.:** Met de toets voor draadloos gebruik kunt u snel al uw draadloze verbindingen (Wi-Fi en Bluetooth®) uitschakelen, bijvoorbeeld wanneer u in het vliegtuig wordt gevraagd alle draadloze verbindingen uit te schakelen.

Verbinding maken met internet (optioneel)

Als u verbinding met internet wilt maken, hebt u een externe modem of netwerkverbinding en een internetprovider nodig.

Als u aanvankelijk geen externe USB-modem of WLAN-adapter hebt aangeschaft, kunt u deze aanschaffen op **www.dell.com**.

Een vaste verbinding instellen

- Als u een inbelverbinding gebruikt, sluit u het telefoonsnoer aan op de optionele externe USB-modem en op de telefoonaansluiting voordat u de internetverbinding instelt.
- Als u een ADSL- of kabel-/satellietmodem gebruikt, moet u contact opnemen met uw internetprovider of uw aanbieder voor mobiele telefonie voor installatie-instructies.

U voltooit de instelling van de vaste internetverbinding door de instructies te volgen in 'De internetverbinding instellen' op pagina 17.

Een draadloze verbinding instellen

 **N.B.:** Voor het instellen van uw draadloze router raadpleegt u de documentatie die bij uw router werd geleverd.

Voordat u een draadloze internetverbinding kunt gebruiken, moet u de computer aansluiten op uw draadloze router.

Verbinding met een draadloze router instellen:

1. Zorg dat de draadloze modus op uw computer is ingeschakeld (zie 'Draadloze modus in- of uitschakelen' op pagina 14).
2. Sla eventuele geopende bestanden op en sluit deze en eventuele geopende programma's af.
3. Klik op **Start**  → **Configuratiescherm**.
4. In het zoekvak typt u `netwerk`; klik vervolgens op **Netwerkcentrum** → **Verbinding met een netwerk maken**.
5. Volg de instructies op het scherm om de instelling te voltooien.



De internetverbinding instellen

Internetaanbieders en hun aanbod zijn per land verschillend. Uw internetprovider kan u meer vertellen over het aanbod in uw land.

Als u nu geen verbinding met internet kunt maken, maar dit eerder wel is gelukt, is er mogelijk een storing bij de internetprovider. Neem contact op met uw internetprovider of probeer het later nog eens.

Zorg dat u de informatie van uw internetprovider bij de hand hebt. Als u geen internetprovider hebt, kan de wizard **Verbinding maken met het Internet** u helpen om een internetaanbieder te vinden.

De internetverbinding instellen:





1. Sla eventuele geopende bestanden op en sluit deze en eventuele geopende programma's af.
 2. Klik op **Start**  → **Configuratiescherm**.
 3. In het zoekvak typt u *netwerk*; klik vervolgens op **Netwerkcentrum** → **Een verbinding of netwerk instellen** → **Verbinding maken met het internet**. Het venster **Verbinding maken met het internet** verschijnt.
-  **N.B.:** Als u niet weet welk type verbinding u moet selecteren, klikt u op **Help me bij het selecteren** of neemt u contact op met uw internetaanbieder.
4. Volg de instructies op het scherm en gebruik de installatie-informatie van uw internetprovider om de installatie te voltooien.

De Inspiron-laptop gebruiken

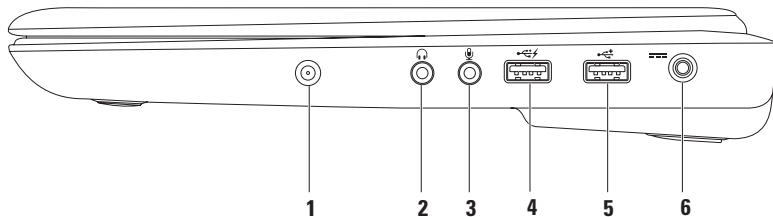
In dit gedeelte vindt u informatie over de onderdelen van de Inspiron-laptop.

Funcities aan de rechterzijde



-
- 1 Connector voor externe antenne (op ondersteunde modellen):** hiermee wordt verbinding gemaakt met een externe antenne om programma's weer te geven via de tv-tunerkaart.
-
- 2  Aansluiting voor Audio Out/koptelefoon:** voor het aansluiten van een koptelefoon of een luidspreker of geluidssysteem.
-
- 3  Aansluiting voor Audio In/microfoon:** voor het aansluiten van een microfoon of invoersignaal voor gebruik met audioprogramma's.
-
- 4  USB 2.0-aansluiting met USB PowerShare:** voor het aansluiten van USB-apparaten, zoals een muis, toetsenbord, printer, extern station of mp3-speler.
- Met de USB Powersharefunctie kunt u USB-apparaten opladen terwijl de computer aan/uitgeschakeld is of zich in de slaapstand bevindt.
- N.B.:** Bepaalde USB-apparaten laden mogelijk niet op wanneer de computer uit of in de slaapstand staat. U moet dan de computer aanzetten om het apparaat op te laden.
- N.B.:** Als u uw computer uitzet terwijl er een USB-apparaat geladen wordt, stopt het opladen van het apparaat. Om door te gaan met laden moet u het USB-apparaat loskoppelen en weer aansluiten.
-
- 5  USB 2.0-connector:** hierop kunt u USB-apparaten aansluiten, zoals een muis, toetsenbord, printer, extern station of mp3-speler.
-
- 6  Netadapteraansluiting:** voor het aansluiten van de netadapter om de computer van stroom te voorzien en de batterij op te laden.
-

Funcities aan de linkerzijde

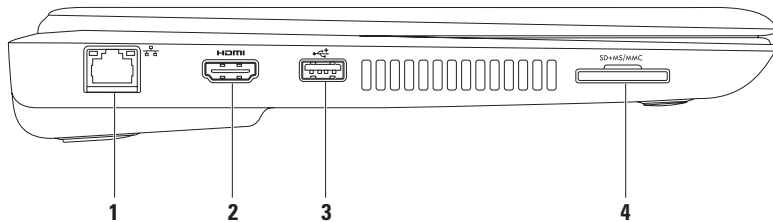

-
-  **Netwerkconnector:** om uw computer op een netwerk of een breedbandapparaat aan te sluiten als u een vast netwerk gebruikt.
-
-  **HDMI-connector:** voor verbinding met een tv voor zowel digitale audio- als videosignalen met meerdere kanalen.
N.B.: Bij een monitor zonder ingebouwde luidsprekers worden alleen de videosignalen gelezen.
-
-  **USB 2.0-connector:** hierop kunt u USB-apparaten aansluiten, zoals een muis, toetsenbord, printer, extern station of mp3-speler.
-
-  **7-in-1-mediakaartlezer:** biedt een snelle en handige manier om digitale foto's, muziek, video's en documenten weer te geven en te delen die zijn opgeslagen op geheugenkaarten.
N.B.: Uw computer wordt geleverd met een plastic dummykaart in de mediakaartsleuf. Deze beschermt ongebruikte sleuven tegen stof en andere deeltjes. Bewaar de dummykaart en gebruik deze wanneer er geen mediakaart in de sleuf is geplaatst. Dummykaarten van andere computers passen mogelijk niet in uw computer.
-

Functies aan de achterzijde







1 Opening voor beveiligingskabel: wordt gebruikt om een in de handel verkrijgbare beveiligingskabel aan de computer te bevestigen.

N.B.: Controleer, voordat u een beveiligingskabel koopt, of deze in de sleuf voor de beveiligingskabel op uw computer past.

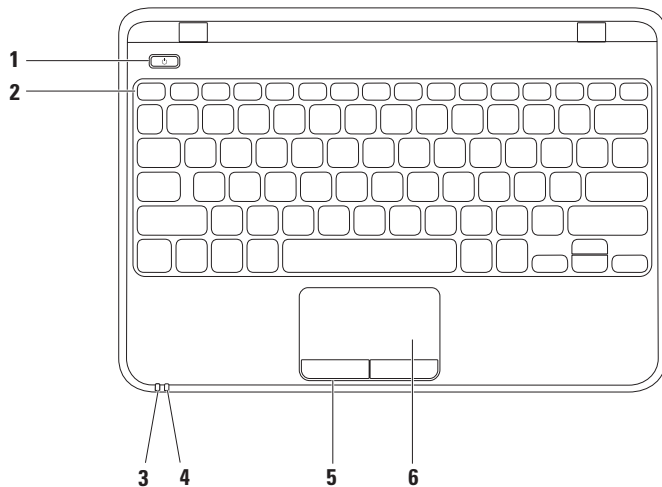
2  **VGA-connector:** voor het aansluiten van een monitor of projector.

Funcities computerbasis en toetsenbord



-
- 1**  **Aan/uit-knop:** indrukken om de computer in of uit te schakelen.
-
- 2** **Rij met functietoetsen:** in deze rij bevinden zich de toets voor het in- en uitschakelen van de draadloze modus, toetsen voor het verhogen en verlagen van de helderheid, multimedietoetsen en de toets voor het in- en uitschakelen van de touchpad. Meer informatie over de multimedietoetsen vindt u onder 'Multimedietoetsen' op pagina 30.
-
- 3**  **Aan/uit-lampje voor voeding/batterij:** hiermee wordt de status van de voeding en het beschikbare batterijvermogen aangegeven. Meer informatie over het lampje voor de voedings- en batterijstatus vindt u onder 'Statuslampjes' op pagina 26.
-
- 4**  **Activiteitslampje voor de vaste schijf:** brandt wanneer de computer gegevens leest of schrijft. Een knipperend lampje geeft aan dat de harde schijf in werking is.
-  **WAARSCHUWINGEN: Schakel de computer nooit uit als het lampje knippert. Hiermee voorkomt u gegevensverlies.**
-
- 5** **Touchpadknoppen (2):** bieden links- en rechtsklikfuncties, net als muisknoppen.
-
- 6** **Touchpad:** biedt de functionaliteit van een muis voor het verplaatsen van de cursor, verslepen of verplaatsen van geselecteerde items. De linksklikfuncties kunt u gebruiken door op het oppervlak te tikken.
- N.B.:** Om de touchpad in of uit te schakelen, drukt u op de toets  in de rij met functietoetsen op het toetsenbord.
-

Statuslampjes en indicators

Aan/uit-lampje voor voeding/batterij

	Statuslampje indicator	Status(sen) computer	Batterijniveau
Netadapter	continu wit	aan uit/slaapstand	wordt opgeladen <=90%
	knipperend wit	stand-by	wordt opgeladen
	uit	uit/slaapstand	>90%
Batterij	continu wit	aan	>=10%
	knipperend wit	stand-by	>=10%
	continu oranje	aan/stand-by	<10%
	uit	uit/slaapstand	n.v.t.



N.B.: De batterij wordt opgeladen als de computer aan staat en voeding krijgt van de netadapter.

Touchpadbewegingen

Scrollen

Hiermee kunt u door de inhoud scrollen. De schuiffunctie omvat:

Autoscroll verticaal: hiermee kunt u omhoog en omlaag scrollen in het actieve venster.

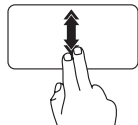

Beweeg twee vingers snel omhoog of omlaag om deze functie in te schakelen.

Tik op de touchpad om het autoscrollen te stoppen.

Autoscroll horizontaal: hiermee kunt u naar links of naar rechts scrollen in het actieve venster.

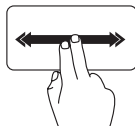

Beweeg twee vingers snel naar links of naar rechts om deze functie in te schakelen.

Tik op de touchpad om het autoscrollen te stoppen.

Bladeren

Hiermee kunt u inhoud vooruit of achteruit schuiven in de richting van de beweging.

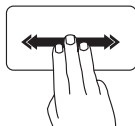

Beweeg drie vingers snel in de gewenste richting om door de inhoud in het actieve venster te bladeren.

Zoomen

Hiermee kunt u de scherm inhoud vergroten of verkleinen. De zoomfunctie omvat:

Knijpen: hiermee kunt u in- of uitzoomen door twee vingers op de touchpad uit elkaar te bewegen of naar elkaar toe te brengen.

Inzoomen:

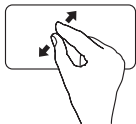

beweeg twee vingers uit elkaar om de weergave van het actieve venster te vergroten.

Uitzoomen:

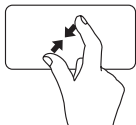

beweeg twee vingers naar elkaar toe om de weergave van het actieve venster te verkleinen.

Roteren

hiermee kunt u de actieve inhoud op het scherm roteren. De roteerfunctie omvat:

Draaien: hiermee kunt u met twee vingers de actieve inhoud roteren, waarbij u de ene vinger stilhoudt en de andere vinger roteert.



Houd de duim stil en beweeg de wijsvinger in een boog naar rechts of links om het geselecteerde item naar rechts- of linksom te roteren.

Multimediatoetsen

De multimediatoetsen bevinden zich in de rij met functietoetsen op het toetsenbord. Druk op de betreffende toets om de mediatoetsen te gebruiken. U kunt de bedieningstoetsen voor multimedia configureren met behulp van het **System Setup (BIOS)-programma of het Windows Mobiliteitscentrum**.

Systeeminstellingen (BIOS)-programma

1. Druk op <F2> tijdens de POST (Power On Self Test) om het Systeeminstellingen (BIOS)-programma te openen.
2. Selecteer bij **Function Key Behavior** (Functietoetsgedrag) **Multimedia** of **Function** (Functie) (Inspiron 1120)

Multimedia/Multimedia Key First (Multimedia/Multimediatoets eerst): dit is de standaardinstelling. Druk op een willekeurige multimediatoets om de bijbehorende actie uit te voeren. Druk voor een functietoets op <Fn> + de vereiste functietoets.

Function/Function Key First (Functie/Functietoets eerst): druk op een willekeurige functietoets om de bijbehorende actie uit te voeren. Druk voor een multimediatoets op <Fn> + de vereiste multimediatoets.



N.B.: De optie **Multimedia/Multimedia Key First** (Multimedia/Multimediatoets eerst) is alleen actief in het besturingssysteem.

Windows Mobiliteitscentrum

1. Druk op de toetsen <  > <X> om het Windows Mobiliteitscentrum te starten.
2. Selecteer bij de instelling **Function Key Row** (Rij functietoetsen) de optie **Function Key** (Functietoets) of **Multimedia Key** (Multimediatoets).



 Het geluid dempen

 Het geluidsvolume verlagen

 Het geluidsvolume verhogen

 Naar het vorige nummer of hoofdstuk

 Afspelen of pauzeren

 Naar het volgende nummer of hoofdstuk

Weergavefuncties

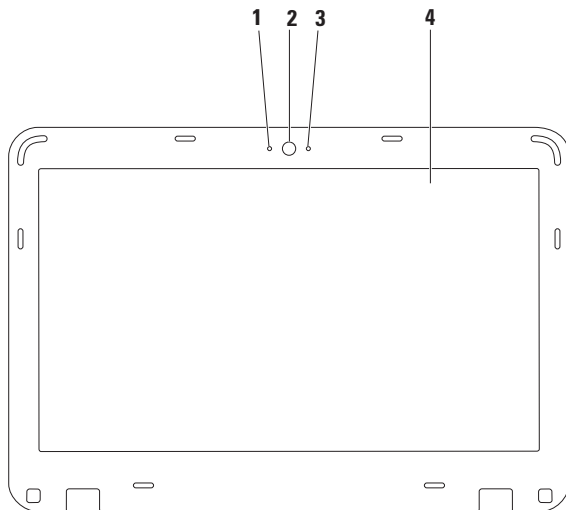

-
- 1 Digitale microfoon:** biedt geluid van hoge kwaliteit voor videoconferenties en spraakopname.
 - 2 Camera:** ingebouwde camera voor video-opnames, videoconferenties en chatten.
 - 3 Camera-activiteitslampje:** geeft aan of de camera aan of uit staat.
 - 4 Beeldscherm:** zie voor meer informatie over beeldschermen de *Technologiegids van Dell* op uw vaste schijf of op support.dell.com/manuals.
-

De batterij verwijderen en vervangen



GEVAAR: Voordat u aan een van de procedures in dit gedeelte begint, dient u de veiligheidsinstructies te volgen die met de computer zijn meegeleverd.



GEVAAR-KENNISGEVING: Het gebruik van een incompatibele batterij kan de kans op brand of een explosie vergroten. Gebruik in deze computer uitsluitend een batterij die u bij Dell hebt aangeschaft. Gebruik geen batterijen van andere computers.



GEVAAR-KENNISGEVING: Voordat u de batterij verwijdert, dient u de computer uit te schakelen en externe kabels los te koppelen (inclusief de netadapter).

U verwijdert de batterij als volgt:

1. Schakel de computer uit en draai deze om.
2. Duw de vergrendelingsschuif en de ontgrendelingsmechanisme van de accu in de ontgrendelde stand.
3. Verwijder de batterij uit het vak.

De batterij terugplaatsen:

1. Schuif de batterij in het batterijvak, totdat deze vastklikt.
2. Duw de vergrendelingsschuif in de vergrendelde stand.

- 1 ontgrendelingsmechanisme batterijvak
- 2 batterij
- 3 bevestigingsmechanisme batterijvak

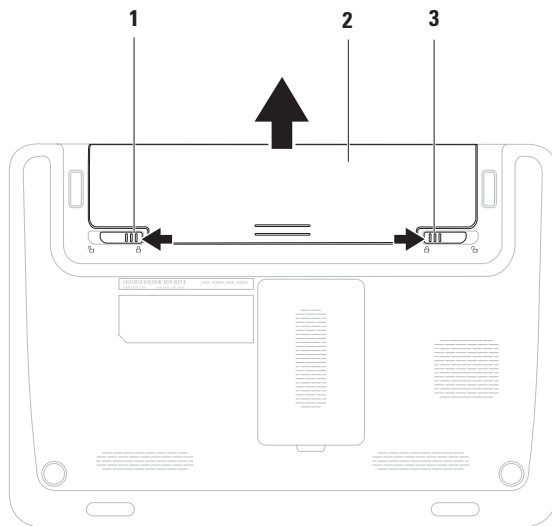

Software-onderdelen

 **N.B.:** Raadpleeg voor meer informatie over de onderdelen die in dit deel beschreven worden de *Technologiegids van Dell* op de vaste schijf of kijk op support.dell.com/manuals.

Productiviteit en communicatie

U kunt uw computer gebruiken om presentaties, brochures, wenskaarten, folders en spreadsheets te maken. Ook kunt u digitale foto's en afbeeldingen bewerken en weergeven. Kijk op uw aankoopbon welke software op uw computer is geïnstalleerd.

Nadat u verbinding met internet hebt gemaakt, kunt u websites bekijken, een e-mailaccount instellen en bestanden uploaden en downloaden.

Entertainment en multimedia

 **N.B.:** De computer is niet uitgerust met een ingebouwd optisch station. Gebruik een extern optisch station of een ander extern opslagapparaat voor de procedures met schijven.

U kunt uw computer gebruiken om video's te bekijken, spelletjes te spelen, uw eigen cd's/dvd's te maken en naar muziek- en internetradiostations te luisteren.

U kunt afbeeldingen en videobestanden downloaden of kopiëren van draagbare apparaten, zoals digitale camera's en mobiele telefoons. Met optionele softwaretoepassingen kunt u muziek- en videobestanden ordenen en maken, opnemen op een schijf, opslaan op draagbare apparaten zoals mp3-spelers en handheld-entertainmentapparaten of afspelen en weergeven op aangesloten tv's, projectors en thuisbioscoopapparatuur.

Dell Dock

Het Dell Dock is een groep pictogrammen waarmee u op eenvoudige wijze toegang kunt krijgen tot veelgebruikte toepassingen, bestanden en mappen. U kunt het Dock aan uw persoonlijke voorkeur aanpassen door het volgende te doen:

- Pictogrammen toevoegen of verwijderen.
- De kleur en locatie van het Dock wijzigen
- Verwante pictogrammen groeperen in categorieën.
- Het gedrag van de pictogrammen wijzigen



Een categorie toevoegen

1. Klik met de rechtermuisknop op het Dock, klik op **Toevoegen**→ **Categorie**.
Het venster **Categorie toevoegen/bewerken** wordt weergegeven.
2. Voer de naam van de categorie in het veld **Titel** in.
3. Selecteer een pictogram voor de categorie uit het vak **Een afbeelding selecteren:** .
4. Klik op **Opslaan**.

Een pictogram toevoegen

Sleep het pictogram naar het Dock of een categorie.



Een categorie of pictogram verwijderen

1. Klik met de rechtermuisknop op een categorie of pictogram op het Dock en klik op **Snelkoppeling verwijderen** of **Categorie verwijderen**.
2. Volg de aanwijzingen op het scherm.

Het Dock aan uw persoonlijke voorkeur aanpassen

1. Klik met de rechtermuisknop op het Dock en klik op **Geavanceerde instelling...**
2. Kies de gewenste optie om het Dock aan uw persoonlijke voorkeur aan te passen.

Dell DataSafe Online Backup

-  **N.B.:** Dell DataSafe Online is mogelijk niet in alle regio's beschikbaar.
-  **N.B.:** Voor een hoge upload- of downloadsnelheid wordt een breedbandverbinding aanbevolen.

Dell DataSafe Online is een automatische back-up- en herstelservice, die helpt om uw gegevens en andere belangrijke bestanden te beschermen tegen ernstige problemen zoals diefstal, brand of natuurrampen. U krijgt toegang tot deze service via een account met wachtwoord-bescherming.

Meer informatie vindt u op **delldatasafe.com**.

Back-ups plannen:

1. Dubbelklik op het pictogram voor Dell DataSafe Online  op de taakbalk.
2. Volg de instructies die op het scherm verschijnen.

Problemen oplossen

Dit gedeelte bevat informatie over het oplossen van problemen met uw computer. Zie 'Ondersteuningshulpmiddelen gebruiken' op pagina 47 of 'Contact opnemen met Dell' op pagina 72 als u het probleem niet kunt oplossen met de volgende richtlijnen.



GEVAAR: Alleen opgeleid onderhoudspersoneel mag de computerbehuizing verwijderen. Raadpleeg de *Onderhoudshandleiding* op support.dell.com/manuals voor geavanceerde service-aanwijzingen.

Pieptooncodes

Uw computer kan tijdens het opstarten een reeks piepen later horen als er fouten of problemen zijn. Deze pieptonen, ook wel een piepcode genaamd, identificeren een probleem. Schrijf de piepcode op en neem contact op met Dell (zie 'Contact opnemen met Dell' op pagina 72).



N.B.: Raadpleeg voor het vervangen van onderdelen de *Onderhoudshandleiding* op support.dell.com/manuals.

Piepton- code	Mogelijk probleem
Eén	Mogelijke fout met het moederbord: fout in de BIOS ROM-checksum
Twee	Geen RAM gedetecteerd OPMERKING: als u een geheugenmodule hebt geïnstalleerd of vervangen, moet u controleren of de geheugenmodule correct geplaatst is.
Drie	Mogelijke moederbordfout: chipsetfout
Vier	RAM-lees-/schrijffout
Vijf	Fout met realtimeklok
Zes	Videokaart- of chipfout
Zeven	Processorfout
Acht	Beeldschermfout

Netwerkproblemen

Draadloze verbindingen

Als de draadloze netwerkverbinding is verbroken:

de draadloze router is offline of de draadloze modus is uitgeschakeld op de computer.

- Controleer of uw draadloze router is ingeschakeld en verbonden met uw gegevensbron (kabelmodem of netwerkhub).
- Zorg dat de draadloze modus op uw computer is ingeschakeld (zie 'Draadloze modus in- of uitschakelen' op pagina 14).
- Maak opnieuw een verbinding met de draadloze router (zie 'Een draadloze verbinding instellen' op pagina 16).
- Interferentie kan uw draadloze verbinding blokkeren of verbreken. Probeer de computer dichterbij de draadloze router te plaatsen.

Vaste verbindingen

Als de netwerkverbinding is verbroken, is de netwerkkabel beschadigd of niet aangesloten.

- Controleer of de kabel is aangesloten en of deze niet is beschadigd.
- Het verbindingslampje op de geïntegreerde netwerkconnector geeft aan of de verbinding werkt en geeft informatie over de status:
 - Groen: er is een goede verbinding tussen een 10-Mbps-netwerk en de computer.
 - Oranje: er is een goede verbinding tussen een 100-Mbps netwerk en de computer.
 - Uit: de computer detecteert geen fysieke verbinding met het netwerk. Neem contact op met uw netwerkbeheerder of internetaanbieder voor hulp.



N.B.: Het lampje voor de verbindingsintegriteit op de netwerkconnector is alleen voor de vaste kabelverbinding. Het lampje voor de verbindingsintegriteit geeft geen informatie over de status van draadloze verbindingen.

Voedingsproblemen

Als het aan/uit-lampje uit is: de computer is in de slaapstand of uitgeschakeld, of de computer krijgt geen stroom.

- Druk op de aan/uit-knop. De uitgeschakelde computer keert terug naar de normale werking als deze uit staat of in de slaapstand staat.
- Duw de netadapter goed vast in de voedingsaansluiting van de computer en het stopcontact.
- Als de netadapter is aangesloten op een stekkerdoos, gaat u na of de stekkerdoos is aangesloten op een stopcontact en of de stekkerdoos is ingeschakeld.
- Omzeil tijdelijk voedingsbeschermingsapparaten, stekkerdozen en verlengkabels om te controleren of de computer wordt ingeschakeld.

- Controleer de stroomvoorziening van het stopcontact door er een ander apparaat, zoals een lamp, op aan te sluiten.
- Controleer de netadapterverbindingen. Als de netadapter een lampje heeft, controleert u of het lampje van de netadapter brandt.

Als het voedingslampje onafgebroken wit brandt en de computer niet reageert, is de computer uitgeschakeld, in de stand-bymodus, in de slaapstand of het beeldscherm reageert mogelijk niet.

- Druk op een toets op het toetsenbord, verplaats de aangesloten muis of een vinger op de touchpad, of druk op de aan-uitknop om de normale werking te hervatten.
- Als het beeldscherm niet reageert, drukt u op de aan-uitknop tot de computer wordt uitgeschakeld en schakelt u deze vervolgens weer in.

- Als het probleem aanhoudt, neemt u contact op met Dell, zie 'Contact opnemen met Dell' op pagina 72.

Als er interferentie optreedt die de ontvangst op uw computer belemmert: een ongewenst signaal veroorzaakt interferentie door andere signalen te onderbreken of blokkeren.

Interferentie kan worden veroorzaakt door:

- Verlengsnoeren voor voeding, toetsenbord of muis.
- Te veel apparaten aangesloten op één stekkerdoos.
- Meerdere stekkerdozen aangesloten op hetzelfde stopcontact.

Geheugenproblemen

Als er een bericht wordt weergegeven met de melding dat er onvoldoende geheugen is:

- Bewaar en sluit alle geopende bestanden of programma's die u niet gebruikt om erachter te komen of het probleem daarmee is opgelost.
- Raadpleeg de documentatie bij de software voor de minimale geheugenvereisten. Installeer zo nodig extra geheugen (zie de *Onderhoudshandleiding* op **support.dell.com/manuals**).
- Plaats de geheugenmodule(s) terug in de connector(s) (zie de *Onderhoudshandleiding* op **support.dell.com/manuals**.)
- Als het probleem aanhoudt, neemt u contact op met Dell, zie 'Contact opnemen met Dell' op pagina 72.

Als er andere problemen met het geheugen zijn —

- Voer Dell-diagnostiek uit (zie 'Dell Diagnostics (Dell-diagnostiek)' op pagina 51).
- Als het probleem aanhoudt, neemt u contact op met Dell, zie 'Contact opnemen met Dell' op pagina 72.

Vastlopen en softwareproblemen

Als de computer niet opstart: controleer of de netadapter goed op de computer en het stopcontact is aangesloten.

Als een programma niet meer reageert:

Beëindig het programma:

1. Druk tegelijkertijd op <Ctrl><Shift><Esc>.
2. Klik op **Toepassingen**.
3. Selecteer het programma dat niet meer reageert.
4. Klik op **Taak beëindigen**.

Als een programma blijft vastlopen: raadpleeg de softwaredocumentatie. Indien nodig maakt u de installatie van het programma ongedaan en installeert u het opnieuw.



N.B.: Bij software worden gewoonlijk installatie-instructies geleverd in de documentatie of op cd.

Als de computer niet meer reageert of het beeldscherm onafgebroken blauw is:



WAARSCHUWINGEN: U loopt het risico gegevens te verliezen als u het besturingssysteem niet kunt afsluiten.

Als de computer niet reageert wanneer u op een toets op het toetsenbord drukt of de muis beweegt, houdt u de aan/uit-knop minstens 8-10 seconden ingedrukt totdat de computer uitschakelt. Start de computer vervolgens opnieuw op.

Als een programma is ontworpen voor een eerdere versie van het Microsoft® Windows®-besturingssysteem:

Voer de wizard Programmacompatibiliteit uit. Met de wizard Programmacompatibiliteit wordt een programma zodanig geconfigureerd dat dit wordt uitgevoerd in een omgeving die vergelijkbaar is met een eerdere versie van Microsoft Windows.

De wizard Programmacompatibiliteit uitvoeren:

1. Kik op **Start**  → **Configuratieschermbord** → **Programma's** → **Programma's gebruiken die voor eerdere versies van Windows zijn gemaakt**.
2. Klik in het welkomstschermbord op **Volgende**.
3. Volg de aanwijzingen op het scherm.

Als u andere softwareproblemen hebt:

- maak direct een back-up van uw bestanden.
- Gebruik een virusscanner om de vaste schijf of cd's te scannen.

- Bewaar en sluit alle geopende bestanden of programma's en sluit de computer af via het menu **Start** .
- Raadpleeg de softwaredocumentatie of neem contact op met de softwareleverancier voor informatie over het oplossen van problemen:
 - Controleer of het programma compatibel is met het besturingssysteem dat op de computer is geïnstalleerd.
 - Controleer of de computer aan de minimale hardwarevereisten voor de software voldoet. Raadpleeg de softwaredocumentatie voor informatie.
 - Controleer of het programma op de juiste wijze is geïnstalleerd en geconfigureerd.
 - Controleer of de apparaatstuurprogramma's geen conflict veroorzaken met het programma.
 - Indien nodig verwijdert u het programma en installeert u het opnieuw.

Ondersteuningshulpmiddelen gebruiken

Dell Support Center

Het **Dell Support Center** biedt service, ondersteuning en systeemspecifieke informatie.

Klik op het pictogram  op de taakbalk om de toepassing te starten.

De startpagina van het **Dell Support Center** toont het modelnummer van uw computer, het serviceplaatje, de code voor express-service en contactinformatie.

De startpagina biedt ook koppelingen naar de volgende onderdelen:



Zelfhulp (probleemoplossing, beveiliging, systeemprestaties, netwerk/internet, back-up/herstel en Windows-besturingsysteem)



Waarschuwingen

(waarschuwingen van technische ondersteuning die relevant zijn voor uw computer)



Ondersteuning door Dell

(Technische ondersteuning met DellConnect™, Klantenservice, Training en zelfstudie, Help-informatie met Solution Station™ en Online scan met PC CheckUp)



Over uw computer

(Eigenaarshandleiding, Garantie-informatie, Systeeminformatie, Upgrades & accessoires)

Voor meer informatie over het **Dell Support Center** en de beschikbare ondersteuningshulpmiddelen klikt u op de tab **Services** op support.dell.com.

My Dell Downloads

 **N.B.:** My Dell Downloads is mogelijk niet in alle regio's beschikbaar.

Van sommige software die vooraf op uw nieuwe computer is geïnstalleerd, wordt geen cd of dvd meegeleverd. Deze software is beschikbaar op My Dell Downloads. Vanaf deze website kunt u beschikbare software downloaden om het systeem opnieuw te installeren of eigen back-upmedia te maken.

My Dell Downloads registreren en gebruiken:

1. Ga naar **downloadstore.dell.com/media**.
2. Volg de instructies op het scherm om de software te registreren en te downloaden.
3. Opnieuw installeren of back-upmedia van de software maken voor toekomstig gebruik.

Systeemberichten

Als er een probleem of fout op uw computer optreedt, kan er een systeembericht worden weergegeven dat u helpt de oorzaak vast te stellen en aangeeft wat u moet doen om het probleem op te lossen.

 **N.B.:** Als het door u ontvangen bericht niet in de volgende voorbeelden wordt vermeld, raadpleegt u de documentatie bij het besturingssysteem of het programma dat werd uitgevoerd toen het bericht verscheen. U kunt ook de *Technologiegids van Dell* op uw vaste schijf of de Dell Support-website op **support.dell.com/manuals** raadplegen of 'Contact opnemen Dell' op pagina 72 lezen voor ondersteuning.

Waarschuwing! Previous attempts at booting this system have failed at checkpoint [nnnn]. (Waarschuwing! Eerdere pogingen om het systeem op te starten, zijn mislukt op het controlepunt [nnnn].) Noteer dit controlepunt en neem contact op met de technische ondersteuning van Dell om dit probleem op te lossen. De computer is er drie keer achtereen niet in geslaagd om de opstartprocedure uit te voeren vanwege dezelfde fout. Neem voor ondersteuning contact op met Dell (zie 'Contact opnemen met Dell' op pagina 72).

CMOS checksum error (Fout in CMOS-controlesom): mogelijke fout met het moederbord of de RTC-batterij is bijna leeg. Vervang de batterij (zie de *Onderhoudshandleiding* op support.dell.com/manuals). Neem voor ondersteuning contact op met Dell (zie 'Contact opnemen met Dell' op pagina 72).

Storing in de vaste schijf: mogelijke storing in de vaste schijf tijdens POST. Neem voor ondersteuning contact op met Dell (zie 'Contact opnemen met Dell' op pagina 72).

Storing bij het lezen van de vaste schijf: mogelijke storing in de vaste schijf tijdens de opstarttest van de vaste schijf. Neem voor ondersteuning contact op met Dell (zie 'Contact opnemen met Dell' op pagina 72).

CPU fan failure: de processorventilator is defect. Vervang de CPU-ventilator (zie de *Onderhoudshandleiding* op support.dell.com/manuals).

Toetsenbord werkt niet: het toetsenbord functioneert niet of de kabel zit los.

Raadpleeg voor het vervangen van het toetsenbord de *Onderhoudshandleiding* op support.dell.com/manuals.

Ondersteuningshulpmiddelen gebruiken

No boot device available (geen opstartapparaat beschikbaar): de vaste schijf bevat geen opstartpartitie, de kabel van de vaste schijf is los of er is geen opstartbron.

- Als de vaste schijf als opstartapparaat is ingesteld, moet u controleren of alle kabels correct zijn aangesloten en of de schijf correct is geïnstalleerd en als opstartapparaat is gepartitioneerd.
- Open het hulpprogramma voor systeeminstellingen en controleer of de informatie over de opstartvolgorde juist is (raadpleeg de *Technologiegids van Dell* op de vaste schijf of op support.dell.com/manuals).

No timer tick interrupt (Geen timertikinterrupt): mogelijk is een chip op het moederbord of het moederbord zelf defect. Neem voor ondersteuning contact op met Dell (zie 'Contact opnemen met Dell' op pagina 72).

USB over current error (USB gebruikt te veel stroom): koppel het USB-apparaat los. Het USB-apparaat heeft meer stroom nodig voor een optimale werking. Als uw apparaat twee USB-kabels heeft, sluit u beide aan. Anders sluit u een externe stroombron op het USB-apparaat aan.

WAARSCHUWINGEN: het ZELFCONTROLEREND SYSTEEM van de harde schijf heeft aangegeven dat een van de parameters het normale gebruiksbereik heeft overschreden. Dell beveelt aan, regelmatig een back-up van uw gegevens te maken. A parameter out of range may or may not indicate a potential hard drive problem: S.M.A.R.T-fout, mogelijke fout in de harde schijf. Neem voor ondersteuning contact op met Dell (zie 'Contact opnemen met Dell' op pagina 72).

probleemoplosser voor hardware

Als een apparaat niet wordt ontdekt tijdens het installeren van het besturingssysteem of wel wordt ontdekt, maar verkeerd is geconfigureerd, kunt u de **Probleemoplosser voor hardware** gebruiken om de incompatibiliteit op te lossen.

U start de probleemoplosser voor hardware als volgt:

1. Klik op **Start**  → **Help en ondersteuning**.
2. Typ `probleemoplosser voor hardware` in het zoekveld en druk op <Enter> om de zoekactie te starten.
3. Selecteer in de zoekresultaten de optie die het probleem het beste omschrijft en volg de overige stappen om het probleem op te lossen.

Dell Diagnostics (Dell-diagnostiek)

Als er zich een probleem met uw computer voordoet, voert u eerst de controles uit die in 'Vastlopen en softwareproblemen' op pagina 45 worden beschreven en voert u Dell Diagnostics (Dell-diagnostiek) uit voordat u contact met Dell opneemt voor technische ondersteuning.

 **N.B.:** Dell Diagnostics (Dell-diagnostiek) werkt alleen op Dell-computers.

 **N.B.:** De schijf *Drivers and Utilities (Stuur-en hulpprogramma's)* is mogelijk niet met uw computer meegeleverd.

Zorg ervoor dat het apparaat dat u wilt testen in het programma voor systeeminstellingen wordt weergegeven en actief is. Druk op <F2> tijdens de POST (Power On Self Test) om het Systeeminstellingen (BIOS)-programma te openen.

Ondersteuningshulpmiddelen gebruiken

Start Dell Diagnostics (Dell-diagnostiek) vanaf de vaste schijf of vanaf de schijf *Drivers and Utilities (Stuur- en hulpprogramma's)*.

Dell Diagnostics (Dell-diagnostiek) starten vanaf de vaste schijf

Het hulpprogramma Dell Diagnostics (Dell-diagnostiek) bevindt zich op een verborgen partitie op de vaste schijf.

 **N.B.:** Zie 'Contact opnemen met Dell' op pagina 72 als uw computer geen beeld geeft.

1. Controleer of de computer is aangesloten op een werkend stopcontact.
2. Start de computer (opnieuw) op.
3. Druk op <F12> zodra het DELL™-logo verschijnt. Selecteer **Diagnostics** in het opstartmenu en druk op <Enter>. Hierdoor wordt op uw computer mogelijk de PSA (Pre-Boot System Assessment) opgeroepen.

 **N.B.:** Als u te lang wacht en het logo van het besturingssysteem wordt weergegeven, moet u blijven wachten totdat het bureaublad van Microsoft® Windows® wordt weergegeven. Daarna schakelt u de computer uit en probeert u het opnieuw.

 **N.B.:** Als een bericht wordt weergegeven dat er geen partitie met een diagnostisch hulpprogramma is gevonden, voert u Dell Diagnostics (Dell-diagnostiek) uit vanaf de schijf *Drivers and Utilities (Stuur- en hulpprogramma's)*.

Als PSA (Systeemherstel) wordt geopend:

- a. De PSA (Systeemherstel) begint met het uitvoeren van tests.
- b. Als de PSA (Systeemherstel) succesvol is, wordt het volgende bericht getoond:

```
'No problems have been  
found with this system so  
far. Do you want to run the  
remaining memory tests? This  
will take about 30 minutes
```

or more. Do you want to continue? (Recommended).'

- c. Als er problemen met het geheugen zijn, drukt u op <y>, kies anders <n>. Het volgende bericht wordt weergegeven:
'Booting Dell Diagnostic Utility Partition. Press any key to continue.'
- d. Druk op een willekeurige toets om het venster **Choose An Option** te openen.

Als PSA (Systeemherstel) niet wordt geopend:

Druk op een toets om Dell Diagnostics vanaf de verborgen partitie op de vaste schijf te starten. Ga vervolgens naar het venster **Choose An Option** (Een optie kiezen).

4. Selecteer de test die u wilt uitvoeren.
5. Als er een probleem optreedt tijdens een test, verschijnen een bericht met foutcode en een beschrijving van het probleem op uw scherm. Schrijf de foutcode en een beschrijving van het probleem op en neem

contact op met Dell (zie 'Contact opnemen met Dell' op pagina 72).

 **N.B.:** Het serviceplaatje voor de computer wordt bovenaan in elk testscherm weergegeven. U kunt uw computer aan de hand van het serviceplaatje identificeren als u contact opneemt met Dell.

6. Wanneer de tests voltooid zijn, sluit u het testscherm om terug te keren naar het scherm **Choose An Option** (Een optie kiezen).
7. Als u Dell Diagnostics (Dell-diagnostiek) wilt afsluiten en de computer opnieuw wilt opstarten, klikt u op **Exit** (Afsluiten).

Dell Diagnostics (Dell-diagnostiek) starten vanaf de schijf Drivers and Utilities (Stuur- en hulpprogramma's)

 **N.B.:** De schijf *Drivers and Utilities (Stuur- en hulpprogramma's)* is mogelijk niet met uw computer meegeleverd.

 **N.B.:** De computer is niet uitgerust met een ingebouwd optisch station. Gebruik een extern optisch station of een ander extern opslagapparaat voor de procedures met schijven.

1. Plaats de schijf *Drivers and Utilities (Stuur- en hulpprogramma's)* in het station.
2. Zet de computer uit en start deze opnieuw. Wanneer het DELL-logo verschijnt, drukt u direct op <F12>.

 **N.B.:** Als u te lang wacht en het logo van het besturingssysteem wordt weergegeven, moet u blijven wachten totdat het bureaublad van Microsoft® Windows® wordt weergegeven. Daarna schakelt u de computer uit en probeert u het opnieuw.

 **N.B.:** Met de volgende stappen wordt de opstartvolgorde eenmalig gewijzigd. De volgende keer wordt de computer opgestart volgens de apparaten die zijn opgegeven in het programma voor systeeminstellingen.

3. Wanneer de lijst met opstartbronnen verschijnt, markeert u het **cd/dvd/cd-rw**-station en drukt u op Enter.
4. Kies in het menu dat wordt weergegeven, de optie **Boot from CD-ROM (Opstarten vanaf cd)** en druk op <Enter>.
5. Typ 1 om het cd-menu te starten, en druk op <Enter> om verder te gaan.

6. Selecteer **Run the Dell 32-bit Diagnostics** (32-bits Dell-diagnostiek uitvoeren) in de genummerde lijst. Als er meerdere versies worden aangegeven, moet u de versie selecteren die op uw computer van toepassing is.
 7. Selecteer de test die u wilt uitvoeren.
 8. Als er een probleem optreedt tijdens een test, verschijnen een bericht met foutcode en een beschrijving van het probleem op uw scherm. Schrijf de foutcode en een beschrijving van het probleem op en neem contact op met Dell (zie 'Contact opnemen met Dell' op pagina 72).
-  **N.B.:** Het serviceplaatje voor de computer wordt bovenaan in elk testscherm weergegeven. U kunt uw computer aan de hand van het serviceplaatje identificeren als u contact opneemt met Dell.
9. Wanneer de tests voltooid zijn, sluit u het testscherm om terug te keren naar het scherm **Choose An Option** (Een optie kiezen).
 10. Als u Dell Diagnostics (Dell-diagnostiek) wilt afsluiten en de computer opnieuw wilt opstarten, klikt u op **Exit (Afsluiten)**.
 11. Verwijder de schijf *Drivers and Utilities (Stuur- en hulpprogramma's)*.

Het besturingssysteem herstellen

U kunt het besturingssysteem van uw computer herstellen door een van de volgende opties te kiezen:

△ WAARSCHUWINGEN: Als u Dell Factory Image Restore of de schijf van het *besturingssysteem* gebruikt, worden alle gegevensbestanden van uw computer verwijderd. Maak indien mogelijk een back-up van uw gegevensbestanden voordat u deze opties gebruikt.

Optie	Gebruiken
Systeemherstel	als eerste oplossing
Dell DataSafe Local Backup	als het probleem niet met systeemherstel kan worden opgelost
Middelen voor systeemherstel	als het gebruik van systeemherstel en DataSafe Local Backup onmogelijk is door een fout in het besturingssysteem als u het fabrieksimage op een nieuw geïnstalleerde vaste schijf installeert
Dell Factory Image Restore	om de computer terug te zetten in de toestand waarin deze verkeerde toen u de computer kreeg
<i>Schijf</i> Besturingssysteem	om alleen het besturingssysteem opnieuw op uw computer te installeren

✎ N.B.: De schijf *Operating System (Besturingssysteem)* is mogelijk niet met uw computer meegeleverd.

Stysteemherstel

De Windows-besturingssystemen bieden een optie Systeemherstel, waarmee u een eerdere status van de computer kunt herstellen (zonder dat dit van invloed is op gegevensbestanden) indien de computer niet meer goed functioneert na wijzigingen aan de hardware, software of andere systeeminstellingen. Alle wijzigingen die Systeemherstel in uw computer aanbrengt, kunnen volledig ongedaan worden gemaakt.

 **WAARSCHUWINGEN: Maak regelmatig back-ups van uw gegevensbestanden. Systeemherstel doet niets aan het bewaken of herstellen van uw gegevensbestanden.**

Systeemherstel starten

1. Klik op **Start** .
2. Typ `Systeemherstel` in het vak Zoekopdracht starten en druk op <Enter>.

 **N.B.:** Het venster **Gebruikersaccountbeheer** wordt mogelijk weergegeven. Als u een beheerder op de computer bent, klikt u op **Doorgaan**; neem anders contact op met de beheerder om met de gewenste actie door te gaan.

3. Klik op **Volgende** en volg de instructies op het scherm.

Als het probleem niet kan worden verholpen met Systeemherstel, moet u mogelijk het laatste systeemherstel ongedaan maken.

Het laatste systeemherstel ongedaan maken

 **N.B.:** Voordat u het laatste systeemherstel ongedaan maakt, dient u alle geopende bestanden en programma's af te sluiten. Wijzig, open en verwijder geen bestanden of programma's totdat het systeemherstel is voltooid.

1. Klik op **Start** .
2. Typ `Systeemherstel` in het vak Zoekopdracht starten en druk op <Enter>.
3. Klik op **Systeemherstel ongedaan maken**, klik op **Volgende** en volg de instructies op het scherm.

Dell DataSafe Local Backup

 **WAARSCHUWINGEN:** Als u Dell DataSafe Local Backup gebruikt, worden alle toepassingen en stuurprogramma's verwijderd die u na aanschaf van uw computer hebt geïnstalleerd. Maak reservekopieën van toepassingen die op uw computer zijn geïnstalleerd voordat u Dell DataSafe Local Backup gebruikt. Gebruik Dell DataSafe Local Backup alleen als Systeemherstel het probleem met het besturingssysteem niet heeft opgelost.

 **WAARSCHUWINGEN:** Hoewel Dell Datasafe Local Backup de gegevensbestanden op uw computer ongemoeid zou moeten laten, wordt aanbevolen een reservekopie van uw gegevensbestanden te maken voordat u Dell DataSafe Local Backup gebruikt.

 **N.B.:** Dell DataSafe Local Backup is mogelijk niet in alle regio's beschikbaar.

 **N.B.:** Indien Dell DataSafe Local Backup niet op uw computer is geïnstalleerd, gebruikt u Dell Factory Image Restore (zie 'Dell Factory Image Restore' op pagina 62) om het besturingssysteem te herstellen.

U kunt Dell DataSafe Local Backup gebruiken om de oorspronkelijke status van uw vaste schijf te herstellen met behoud van de gegevensbestanden. Dit is de status op het moment dat u de computer kocht.

Met Dell DataSafe Local Backup kunt u:

- een reservekopie maken en uw computer naar een eerdere status terugzetten;
- middelen voor systeemherstel maken.

Dell DataSafe Local Backup Basic

Het fabrieksimage herstellen met behoud van de gegevensbestanden:

1. Zet de computer uit.
2. Koppel alle apparaten (USB-station, printer, etc.) los die op de computer zijn aangesloten en verwijder alle onlangs toegevoegde interne hardware.
3. Zet de computer aan.

 **N.B.:** Koppel de netadapter niet los.

4. Druk wanneer het DELL™-logo verschijnt herhaaldelijk op <F8> om het venster **Geavanceerde opstartopties** te openen.

 **N.B.:** Als u te lang wacht en het logo van het besturingssysteem wordt weergegeven, moet u blijven wachten totdat het bureaublad van Microsoft® Windows® wordt weergegeven. Daarna schakelt u de computer uit en probeert u het opnieuw.

5. Selecteer **Repair Your Computer (Uw computer herstellen)**.
6. Selecteer **Dell Factory Image Recovery and DataSafe Options** en volg de instructies op het scherm.

 **N.B.:** Het herstelproces kan een uur of langer in beslag nemen, afhankelijk van de hoeveelheid gegevens die moet worden hersteld.

 **N.B.:** Raadpleeg voor meer informatie het Knowledge Base-artikel 353560 op support.dell.com.

Opwaarderen naar Dell DataSafe Local Backup Professional

 **N.B.:** Mogelijk is Dell DataSafe Local Backup Professional op uw computer geïnstalleerd indien u dit bij aankoop van de computer hebt besteld.

Dell DataSafe Local Backup Professional biedt aanvullende functies waarmee u:

- reservekopieën kunt maken en uw computer kunt herstellen op basis van bestandstypen;
- reservekopieën van bestanden op een lokaal opslagapparaat kunt bewaren;
- automatische back-ups kunt plannen.

Opwaarderen naar Dell DataSafe Local Backup Professional:

1. Dubbelklik op het pictogram voor Dell DataSafe Local Backup  op de taakbalk.
2. Klik op **UPGRADE NOW!**
3. Volg de instructies op het scherm om de upgrade te voltooien.

Middelen voor systeemherstel

 **WAARSCHUWINGEN: Hoewel middelen voor systeemherstel de gegevensbestanden op uw computer ongemoeid zouden moeten laten, wordt aanbevolen een reservekopie van uw gegevensbestanden te maken voordat u de middelen voor systeemherstel gebruikt.**

U kunt de middelen voor systeemherstel gebruiken (gemaakt tijdens Dell DataSafe Local Backup) om de oorspronkelijke status van uw vaste schijf te herstellen met behoud van de gegevensbestanden. Dit is de status op het moment dat u de computer kocht.

Gebruik de middelen voor systeemherstel indien:

- de herstelopties die op uw computersysteem zijn geïnstalleerd, niet kunnen worden gebruikt vanwege een fout in het besturingssysteem;

- gegevens niet kunnen worden hersteld vanwege een storing aan de vaste schijf.

Het fabrieksimage van uw computer herstellen met behulp van middelen voor systeemherstel:

1. Plaats de schijf voor systeemherstel in de computer of steek de USB-stick in een vrije poort. Start de computer vervolgens op.
2. Druk op <F12> zodra het DELL™-logo verschijnt.

 **N.B.:** Als u te lang wacht en het logo van het besturingssysteem wordt weergegeven, moet u blijven wachten totdat het bureaublad van Microsoft® Windows® wordt weergegeven. Daarna schakelt u de computer uit en probeert u het opnieuw.

3. Selecteer het gewenste opstartapparaat uit de lijst en druk op <Enter>.
4. Volg de instructies op het scherm om het herstelproces te voltooien.

Dell Factory Image Restore

 **WAARSCHUWINGEN:** Met Dell Factory Image Restore worden alle gegevens op de vaste schijf permanent verwijderd. Ook worden alle toepassingen en stuurprogramma's verwijderd die u hebt geïnstalleerd nadat u de computer hebt ontvangen. Maak, indien mogelijk, een back-up van de gegevens voordat u deze optie gebruikt. Gebruik Dell Factory Image Restore alleen als **Systeemherstel het probleem met het besturingssysteem niet heeft opgelost.**

 **N.B.:** Dell Factory Image Restore is in sommige landen of op sommige computers mogelijk niet beschikbaar.

 **N.B.:** Indien Dell Factory Image Restore niet op uw computer is geïnstalleerd, gebruikt u Dell DataSafe Local Backup (zie 'Dell DataSafe Local Backup' op pagina 58) om het besturingssysteem te herstellen.

Gebruik Dell Factory Image Restore alleen als laatste redmiddel om uw besturingssysteem te herstellen. Met deze optie herstelt u de staat van de vaste schijf waarin deze verkeerde toen u de computer kocht. Alle programma's en bestanden die u hebt toegevoegd nadat u de computer hebt gekocht (inclusief gegevensbestanden) worden permanent van de vaste schijf verwijderd. Gegevensbestanden zijn onder andere documenten, spreadsheets, e-mailberichten, digitale foto's en muziekbestanden. Maak, indien mogelijk, een reservekopie van alle gegevens voordat u Dell Factory Image Restore gebruikt.

Dell Factory Image Restore starten

1. Zet de computer aan.
2. Druk wanneer het DELL™-logo verschijnt herhaaldelijk op <F8> om het venster **Geavanceerde opstartopties** te openen.

 **N.B.:** Als u te lang wacht en het logo van het besturingssysteem wordt weergegeven,

moet u blijven wachten totdat het bureaublad van Microsoft® Windows® wordt weergegeven. Daarna schakelt u de computer uit en probeert u het opnieuw.

3. Selecteer **Uw computer herstellen.**

Het venster **Opties voor systeemherstel** wordt weergegeven.

4. Selecteer een toetsenbordindeling en klik op **Volgende.**

5. Als u toegang wilt tot de herstelopties, moet u zich aanmelden als een lokale gebruiker. Als u toegang wilt tot de opdrachtprompt, typt u `administrator` in het veld **Gebruikersnaam en klikt u op **OK**.**

6. Klik op **Dell Factory Image Restore. Het welkomstschermb van **Dell Factory Image Restore** wordt weergegeven.**

 **N.B.:** Afhankelijk van uw configuratie moet u mogelijk eerst **Dell Factory Tools** kiezen en pas daarna **Dell Factory Image Restore**.

7. Klik op **Volgende. Het scherm **Confirm Data Deletion** (Verwijderen van gegevens bevestigen) wordt weergegeven.**

 **N.B.:** als u niet verder wilt gaan met Factory Image Restore, klikt u op **Cancel (Annuleren)**.

8. Klik op het selectievakje om te bevestigen dat u wilt doorgaan met het opnieuw formatteren van de vaste schijf en het herstel van de fabrieksinstellingen van de systeemsoftware, en klik op **Next (Volgende). Het herstelproces begint en kan vijf minuten of meer in beslag nemen. Er wordt een bericht weergegeven wanneer het besturingssysteem en de standaardfabriekstoepassingen zijn hersteld.**

9. Klik op **Finish (Vervoltooien) om de computer opnieuw op te starten.**

Hulp verkrijgen

Als u een probleem met de computer ondervindt, kunt u de volgende stappen uitvoeren om een diagnose van het probleem te stellen en het op te lossen:

1. Zie 'Problemen oplossen' op pagina 40 voor informatie en procedures met betrekking tot uw computerprobleem.
2. Zie de *Technologiegids van Dell* op uw vaste schijf of kijk op **support.dell.com/manuals** voor meer informatie over probleemoplossing.
3. Zie 'Dell Diagnostics (Dell-diagnostiek)' op pagina 51 voor procedures voor het uitvoeren van Dell Diagnostics (Dell-diagnostiek).
4. Vul de 'diagnostische checklist' in op pagina 71.
5. Gebruik het uitgebreide scala aan online services van Dell (op **support.dell.com**) voor hulp tijdens de installatie en bij het oplossen van problemen. Zie 'Online services' op pagina 66 voor een uitgebreidere lijst met online services van Dell Support.
6. Als het probleem niet met behulp van de voorgaande stappen kan worden opgelost, gaat u naar 'Voordat u belt' op pagina 70.



N.B.: Bel Dell Support vanaf een telefoon in de buurt van de computer, zodat de ondersteuningsmedewerkers u kunnen assisteren tijdens de benodigde procedures.



N.B.: De code voor express-service van Dell is mogelijk niet in alle landen beschikbaar.

Wanneer het automatische telefoonsysteem van Dell u daarom vraagt, voert u de code voor express-service in om het gesprek rechtstreeks naar de juiste ondersteuningsmedewerker te leiden. Als u niet over een code voor express-service beschikt, opent u de map **Dell Accessories (Dell-accessoires)**, dubbelklikt u op het pictogram **Express Service Code (Code voor express-service)** en volgt u de instructies op het scherm.

 **N.B.:** Sommige services zijn mogelijk niet beschikbaar op locaties buiten de Verenigde Staten. Bel uw plaatselijke vertegenwoordiger van Dell om te vragen naar de beschikbaarheid.

Technische ondersteuning en klantenservice

De technische ondersteuning van Dell staat klaar voor al uw vragen met betrekking tot hardware van Dell. Onze ondersteuningsmedewerkers maken gebruik van diagnostische computerfunctionaliteit om snel en nauwkeurig antwoorden te kunnen geven.

Zie 'Voordat u belt' op pagina 70 als u contact wilt opnemen met de ondersteuningsafdeling van Dell en raadpleeg vervolgens de contactgegevens voor uw regio, of ga naar **support.dell.com**.

DellConnect

DellConnect™ is een eenvoudig hulpmiddel waarmee de ondersteuningsmedewerkers van Dell via een breedbandverbinding online toegang krijgen tot uw computer, zodat zij onder uw toezicht een diagnose van het probleem kunnen stellen en het kunnen oplossen. Ga voor meer informatie naar www.dell.com/dellconnect.

Online services

Meer informatie over de producten en diensten van Dell is beschikbaar op de volgende websites:

- www.dell.com
- www.dell.com/ap (alleen landen in Azië/aan de Grote Oceaan)
- www.dell.com/jp (alleen Japan)
- www.euro.dell.com (alleen Europa)
- www.dell.com/la (landen in Latijns-Amerika en het Caribisch gebied)
- www.dell.ca (alleen Canada)

Via de volgende websites en e-mailadressen kunt u contact opnemen met Dell Support:

Dell Support-websites

- support.dell.com
- support.jp.dell.com (alleen Japan)
- support.euro.dell.com (alleen Europa)
- supportapj.dell.com (alleen Azië en het Pacifisch gebied)

E-mailadressen voor Dell Support

- **mobile_support@us.dell.com**
- **support@us.dell.com**
- **la-techsupport@dell.com** (alleen landen in Latijns-Amerika en het Caribisch gebied)
- **apsupport@dell.com** (alleen landen in Azië/aan de Grote Oceaan)

E-mailadressen van Dell Marketing en Sales

- **apmarketing@dell.com** (alleen landen in Azië/aan de Grote Oceaan)
- **sales_canada@dell.com** (alleen Canada)

Anonieme FTP (File Transfer Protocol)

- **ftp.dell.com**

Meld u aan als gebruiker: `anonymous` en gebruik uw e-mailadres als wachtwoord.

Geautomatiseerde bestelstatusservice

U kunt de status van de door u bestelde Dell-producten raadplegen via **support.dell.com** of bellen met de geautomatiseerde bestelstatusservice. Via een opgenomen boodschap wordt u gevraagd de gegevens in te voeren die nodig zijn om uw bestelling en de status ervan te vinden.

Als er problemen met uw bestelling zijn, zoals ontbrekende onderdelen, verkeerde onderdelen of onjuiste facturering, neemt u contact op met Dell. Houd uw factuur of pakbon bij de hand wanneer u belt.

Zie 'Contact opnemen met Dell' op pagina 72 voor het telefoonnummer voor uw regio.



Productinformatie

Als u informatie over andere Dell-producten nodig hebt of een bestelling wilt plaatsen, gaat u naar **www.dell.com**. Zie 'Contact opnemen met Dell' op pagina 72 voor het telefoonnummer voor uw regio of het nummer van een verkoopspecialist.

Items retourneren voor reparatie of restitutie onder de garantie

Bereid alle items die voor reparatie of restitutie worden teruggezonden als volgt voor:

- **N.B.:** Denk eraan om een back-up te maken van alle gegevens op de vaste schijf (of schijven) of eventuele andere opslagapparaten in het product voordat u het product naar Dell terugstuurt. Verwijder alle vertrouwelijke, particuliere en persoonlijke gegevens evenals verwisselbare media, zoals cd's en mediakaarten. Dell is niet verantwoordelijk voor vertrouwelijke, particuliere of persoonlijke gegevens, verloren of beschadigde gegevens of beschadigde of verloren verwijderbare dragers die zich op/in de teruggestuurde computer bevinden.

1. Neem telefonisch contact op met Dell voor een RMA-nummer voor toegestane artikelretour. Noteer dit nummer op een duidelijk zichtbare plaats op de doos. Zie 'Contact opnemen met Dell' op pagina 72 voor het telefoonnummer voor uw regio.
2. Voeg een kopie van de factuur toe en een brief waarin u de reden voor de retournering beschrijft.
3. Voeg een kopie van de diagnostische checklist toe (zie 'Diagnostische checklist' op pagina 71) om aan te geven welke tests u hebt uitgevoerd en welke foutberichten door Dell Diagnostics (Dell-diagnostiek) werden gerapporteerd (zie 'Dell Diagnostics' op pagina 51).
4. Stuur alle accessoires mee die bij het geretourneerde item/de geretourneerde items behoren, zoals voedingskabels, software, handleidingen en dergelijke, als u voor restitutie in aanmerking wilt komen.
5. Verpak de apparatuur die u terugstuurt in de oorspronkelijke of een vergelijkbare verpakking.
 -  **N.B.:** De verzendkosten zijn voor uw rekening. U bent ook verantwoordelijk voor het verzekeren van de geretourneerde producten en aansprakelijk voor het risico van eventueel verlies tijdens het retourneren van de items naar Dell. Pakketten die onder rembours worden verzonden, worden niet geaccepteerd.
 -  **N.B.:** Als niet aan de bovenstaande voorwaarden wordt voldaan, zullen de geretourneerde producten bij het magazijn van Dell worden geweigerd en aan u worden geretourneerd.

Voordat u belt

- N.B.:** Zorg ervoor dat u uw code voor express-service bij de hand hebt wanneer u telefonisch contact met Dell opneemt. Met behulp van deze code kan het geautomatiseerde telefoonsysteem van Dell Support uw gesprek efficiënter naar de juiste persoon doorschakelen. Mogelijk wordt u ook om uw serviceplaatje gevraagd.

Het serviceplaatje opzoeken

Het serviceplaatje voor uw computer is te vinden op een label onder aan de computer.

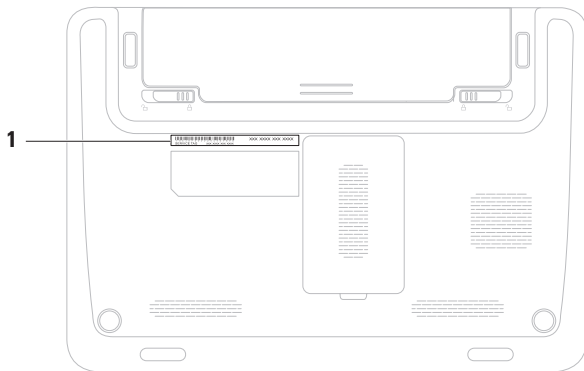

1 Serviceplaatje

Vergeet niet de diagnostische controlelijst in te vullen. Zet indien mogelijk uw pc aan voordat u contact met Dell opneemt voor ondersteuning en bel vanaf een locatie in de buurt van de computer. Mogelijk wordt u gevraagd om enkele opdrachten in te voeren via het toetsenbord, informatie op te geven tijdens het uitvoeren van procedures of andere stappen op het gebied van probleemoplossing uit te voeren die alleen mogelijk zijn vanaf de pc in kwestie. Zorg ervoor dat u de documentatie van de computer bij de hand hebt.

Diagnostische controlelijst

- Naam:
- Datum:
- Adres:
- Telefoonnummer:
- Serviceplaatje (de streepjescode aan de achter- of onderzijde van de computer):
- Code voor express-service:
- RMA-nummer voor artikelretour (indien verstrekt door een ondersteuningsmedewerker van Dell):
- Besturingssysteem en versie:
- Apparaten:
- Uitbreidingskaarten:
- Bent u op een netwerk aangesloten? Ja/Nee
- Netwerk, versie en netwerkadapter:
- Programma's en versies:

Hulp verkrijgen

Raadpleeg de documentatie die bij uw besturingssysteem werd geleverd om de inhoud van de opstartbestanden van de computer te bepalen. Als de pc op een printer is aangesloten, kunt u de bestanden afdrukken. Als dit niet het geval is, noteert u de inhoud van elk bestand voordat u telefonisch contact met Dell opneemt.

- Foutbericht, pieptoncode of diagnostische code:
- Beschrijving van probleem en uitgevoerde probleemoplossingsprocedures:

Contact opnemen met Dell

Klanten in de VS kunnen bellen met 800-WWW-DELL (800-999-3355).

 **N.B.:** Als u niet over een actieve internetverbinding beschikt, kunt u contactgegevens vinden op de factuur, de pakbon of in de productcatalogus van Dell.

Dell biedt verschillende online en telefonische ondersteuningsservices en -mogelijkheden. De beschikbaarheid hiervan verschilt per land en product. Sommige services zijn mogelijk niet in uw regio beschikbaar.

U neemt als volgt contact op met Dell voor zaken op het gebied van verkoop, ondersteuning of klantenservice:

1. Ga naar **www.dell.com/contactdell**.
2. Selecteer uw land of regio.
3. Selecteer de koppeling van de gewenste dienst of ondersteuning.
4. Selecteer de gewenste methode om contact op te nemen met Dell.

Meer informatie en bronnen

Als u het volgende wilt doen:	Gebruikt of raadpleegt u:
Het besturingssysteem opnieuw installeren.	'Middelen voor systeemherstel' op pagina 61.
Een diagnostisch programma voor de computer uitvoeren	'Dell Diagnostics' (Dell-diagnostiek) op pagina 51
Systeemsoftware opnieuw installeren	'My Dell Downloads' op pagina 48
Meer informatie krijgen over het Microsoft® Windows®-besturingssysteem en -functies	support.dell.com
De computer upgraden met nieuwe of extra onderdelen, zoals een nieuwe vaste schijf een versleten of defect onderdeel vervangen.	De <i>Onderhoudshandleiding</i> op support.dell.com/manuals  N.B.: in sommige landen is de garantie niet meer geldig als u de computer openmaakt en onderdelen vervangt. Controleer de garantievoorwaarden en het retourbeleid voordat u de computer openmaakt.

Als u het volgende wilt doen:

Informatie zoeken over de aanbevolen procedures op het gebied van veiligheid voor uw computer.

Garantiegegevens, voorwaarden (alleen VS), veiligheidsinstructies, informatie over regelgeving en ergonomie en de gebruiksrechtovereenkomst bekijken.

Serviceplaatje/code voor express-service. U hebt deze code nodig om uw computer aan te melden op **support.dell.com** of om contact op te nemen met de technische ondersteuning.

Gebruikt of raadpleegt u:

de documentatie over veiligheid en regelgeving die bij uw computer is geleverd en de startpagina over naleving van de wet op: **www.dell.com/regulatory_compliance**.

de onderzijde van uw computer.

Het **Dell Support Center**. Start het **Dell Support Center** door op het pictogram  op de taakbalk te klikken.

Als u het volgende wilt doen:

Stuurprogramma's en downloads zoeken;
readme-bestanden.

toegang tot technische ondersteuning en
productondersteuning.

de bestelstatus van nieuwe aankopen
controleren.

oplossingen en antwoorden op algemene
vragen zoeken.

Informatie over de laatste updates over
technische wijzigingen aan de computer of
geavanceerde technische naslaginformatie
voor computertechnici en ervaren gebruikers
opzoeken

Gebruikt of raadpleegt u:

support.dell.com

Specificaties

Dit gedeelte bevat informatie over de installatie van de computer, het bijwerken van stuurprogramma's en het upgraden van de computer.

 **N.B.:** Aanbiedingen kunnen per regio verschillen. Klik voor meer informatie over de configuratie van uw computer op **Start**  → **Help en ondersteuning** en selecteer de optie waarmee informatie over uw computer wordt weergegeven.

Computermodel

Dell™ Inspiron™ 1120

Processor Type

Inspiron 1120 AMD™ Athlon™ II Neo

Chipset van het systeem

Inspiron 1120 RS880M + SB820M

Geheugen

Connector voor geheugenmodule twee gebruikerstoegankelijke SODIMM-connectors

Capaciteit geheugenmodules 1 GB, 2 GB en 4 GB

Type geheugen 1333 MHz (werkt met 800 MHz) DDR3

Specificaties

Geheugen

Minimumgeheugen 2 GB

Maximum-geheugen 8 GB

 **N.B.:** Zie de *Onderhoudshandleiding* op support.dell.com/manuals voor instructies over het upgraden van het geheugen.

Connectors

Audio Eén microfoonaansluiting, één stereo hoofdtelefoon-/luidsprekeraansluiting en één digitale microfoon

Connectors

Minikaart	Eén full-size minikaartsleuf en één half-size minikaartsleuf
Netwerkadapter	Eén RJ45-connector
USB	drie 4-pinsaansluitingen, geschikt voor USB 2.0
HDMI	Eén 19-pins connector
VGA	Eén 15-pins connector
Connector voor externe antenne	Eén MCX-connector (op ondersteunde modellen)
SIM-kaart	Eén SIM/USIM-sleuf (optioneel)
Mediakaartlezer	Eén 7-in-1-sleuf

Mediakaartlezer

Ondersteunde kaarten	SD-geheugenkaart (Secure Digital) SDHC (Secure Digital High Capacity) Memory Stick Memory Stick PRO MultiMedia Card (MMC) MMC+ xD-Picture-kaart
----------------------	---

Communicatie

Netwerkadapter	10/100 ethernet-LAN op moederbord
Draadloos	WLAN Wi-Fi a/b/g/n; WWAN/GPS (optioneel); Bluetooth® 3.0 (optioneel)

Audio

Audiocontroller	ALC259-GR
Luidspreker	2 x 1.5 Watt luidsprekers
Volumeknoppen	Software-programmamenu's en mediabesturing

Video

Videocontroller	Inspiron 1120	ATI-geïntegreerde RS880M
Videogeheugen	Inspiron 1120	maximaal 3067 MB + 128 MB (zijpoortgeheugen) gedeeld geheugen

Specificaties

Camera

Type	1.3 megapixel
Videoresolutie	1280 x 1024 (maximum)

Beeldscherm

Type	11.6-inch HD WLED TrueLife
Afmetingen	
Hoogte	144 mm
Breedte	256,12 mm
Diagonaal	293,83 mm
Maximale resolutie	1366 x 768 bij 262.000 kleuren
Vernieuwings- frequentie	60 Hz
Werkingshoek	0° (dicht) tot 130°

Beeldscherm

Horizontale gezichtshoek	±40° min
Verticale gezichtshoek	+15°/–30° min
Pixelpitch:	0.1875 x 0.1875 mm
Bediening	De helderheid kan worden beheerd via de toetsenbordsneltoetsen (zie de <i>Technologiegids van Dell</i> voor meer informatie.)

Toetsenbord

Aantal toetsen	86 (V.S. en Canada); 87 (Europa en Brazilië); 90 (Japan)
----------------	--

Touchpad

X/Y-positieresolutie 240 cpi
(grafische
tabelmodus)

Afmetingen

Breedte 74 mm sensoractief
gebied
Hoogte 34 mm rechthoek

Batterij

'Slimme' 6-cels lithium-ion

Hoogte 21.71 mm (21,59 mm)
Breedte 207 mm (20.70 cm)
Diepte 51.83 mm (5.18 cm)
Gewicht 0.32 kg (0.32 kg)

Batterij

'Slimme' 9-cel lithium-ion (optioneel)

Hoogte 22.03 mm (22.10 mm)
Breedte 210 mm (21.01 cm)
Diepte 74.83 mm (7.49 cm)
Gewicht 0,51 kg
Voltage 11.1 VDC
Oplaadtijd
(ongeveer): 4 uur (als de computer
uitstaat)
Gebruiksduur De bedrijfsduur van
de batterij hangt
af van de gebruik-
somstandigheden.
Knoopcelbatterij CR-2032

Netadapter

 **N.B.:** gebruik alleen netadapters die zijn gespecificeerd voor gebruik met uw computer. Raadpleeg de veiligheidsinformatie die bij uw computer is geleverd.

Ingangsspanning	Wisselstroom van 100–240 V
Ingangsstroom	1.5 A
Ingangsfrequentie	50-60 Hz
Uitgangsstroom	65 W
Uitvoerstroom	3.34 A
Nominale uitgangsspanning	19,5 VDC
Temperatuurbereik:	
Gebruik	0° tot 40°C
Opslag	–40° tot 70°C

Fysieke specificaties

Hoogte (voor- tot achterkant)	24.2 mm tot 35 mm
Breedte	292 mm (29.18 cm)
Diepte	205 mm (20.50 cm)
Gewicht (met 6-cels batterij):	Configureerbaar naar minder dan 1,55 kg

Computeromgeving

Temperatuurbereik:

Gebruik 0° tot 35°C

Opslag -40° tot 65°C

Relatieve vochtigheid (maximum):

Gebruik 10% tot 90%
(geen condensvorming)Opslag 5% tot 95%
(geen condensvorming)

Maximale trilling (met behulp van een willekeurig vibrerend spectrum dat de gebruikersomgeving simuleert):

Gebruik 0.66 GRMS

Niet in bedrijf 1,30 GRMS

Computeromgeving

Maximale schok (gemeten met Dell Diagnostics op de vaste schijf, geactiveerd en een halve sinuspuls van 2 ms voor bedrijfsspecificatie; ook gemeten met vaste schijf in de parkeerstand bij een 2-ms halve sinuspuls):

Gebruik 110 G

Niet in bedrijf 160 G

Hoogte (maximum):

Gebruik -15,2 tot 3048 m

Opslag -15,2 tot 10.668 m

Contaminatie-niveau in de lucht G2 of lager, zoals gedefinieerd in ISA-S71.04-1985

Bijlage

Kennisgeving over Macrovision

Dit product bevat technologie voor bescherming van het auteursrecht, dat wordt beschermd door methodische claims van bepaalde octrooien in de V.S. en andere rechten voor intellectueel eigendom die in handen zijn van Macrovision Corporation en andere houders van rechten. Gebruik van deze technologie voor bescherming van het auteursrecht moet worden goedgekeurd door Macrovision Corporation en is bestemd voor thuisgebruik en overige vertoning in beperkte kring, tenzij Macrovision Corporation toestemming heeft gegeven voor andere toepassingen. Reverse-engineering of demontage is verboden.

Informatie voor NOM, of Officiële Mexicaanse Norm (Uitsluitend voor Mexico)

De volgende informatie wordt verstrekt in het apparaat/de apparaten die in dit document beschreven worden overeenkomstig de vereisten van de officiële Mexicaanse norm (NOM):

Importeur:

Dell México S.A. de C.V.

Paseo de la Reforma 2620 – Flat 11°

Col. Lomas Altas

11950 México, D.F.

Regelgevings- modelnummer	Voltage	Frequentie	Energieverbruik	Uitgangs- spanning	Uitgangs- vermogen
P07T	100-240 V AC	50-60 Hz	1.50 A	19.50 VDC	3.34 A

Raadpleeg voor meer gegevens de veiligheidsinformatie die bij uw computer is geleverd.

Raadpleeg voor meer informatie over aanbevolen procedures op het gebied van veiligheid onze website over de naleving van wet- en regelgeving op www.dell.com/regulatory_compliance.

Index

B

- back-up en herstel **58**
- bellen met Dell **70**
- bronnen, meer bronnen zoeken **74**

C

- cd's, afspelen en maken **36**
- computer, instellen **5**
- computermogelijkheden **36**

D

- DataSafe Local Backup **58**
- DellConnect **66**
- Dell Factory Image Restore **62**
- Dell Support Center **47**
- diagnostische controlelijst **71**

- draadloze netwerkverbinding **41**
- dvd's, afspelen en maken **36**

E

- e-mailadressen
 - voor technische ondersteuning **67**
- e-mailadressen van ondersteuning **67**

F

- FTP, anoniem aanmelden **67**

G

- garantie, retourneren **68**
- geheugenproblemen
 - oplossen **44**

H

hardwareproblemen

 diagnose **51**

hulp

 hulp en ondersteuning krijgen **64**

I

installatie, voordat u begint **5**

internetverbinding **16**

ISP (internetaanbieder)

 internetprovider **16**

K

klantenservice **65**

L

luchtstroom, voldoende **5**

M

meer informatie zoeken **74**

N

netwerkverbinding

 oplossen **42**

O

online contact opnemen met Dell **72**

P

probleemoplosser voor hardware **51**

problemen oplossen **40**

problemen, oplossen **40**

producten

 informatie en aanschaf **68**

S

- schade, voorkomen **5**
- softwarefuncties **36**
- softwareproblemen **45**
- specificaties **77**
- stekkerdozen, gebruiken **6**
- stuurprogramma's en downloads **76**
- systeemberichten **48**
- Systeemherstel **56**

V

- vast netwerk
 - netwerkkabel, aansluiten **7**
- ventilatie, voldoende **5**
- verzenden van producten
 - voor retour of reparatie **69**
- voedingsproblemen, oplossen **42**

W

- websites voor ondersteuning
 - wereldwijd **66**
- Windows
 - installatie **9**
 - Programmacompatibiliteit, wizard **46**
- Windows, opnieuw installeren **56**

Gedrukt in Ierland.

www.dell.com | support.dell.com



0W1MRRA00